

### 8.3. Регулировочные группы Floor Controller

Цены в EURO с НДС

Регулировочная группа Floor Controller низкой температуры с регулировкой в установленной точке и расходомерами

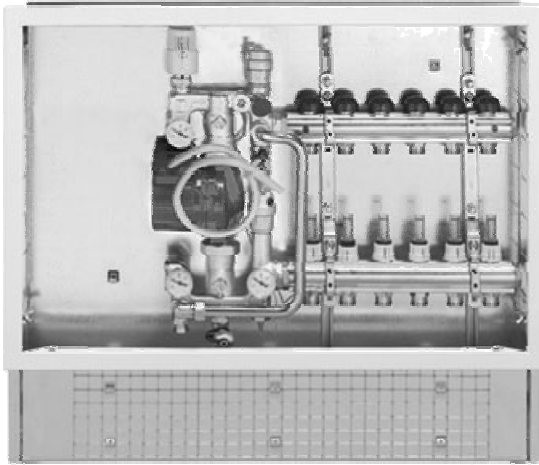

**FLOOR CONTROLLER (B)**  
Bassa / Low / Baja  
Basse / Basse / المنخفض

**FLOOR CONTROLLER**  
Profilo / Profile / Perfil  
Profil / Perfil

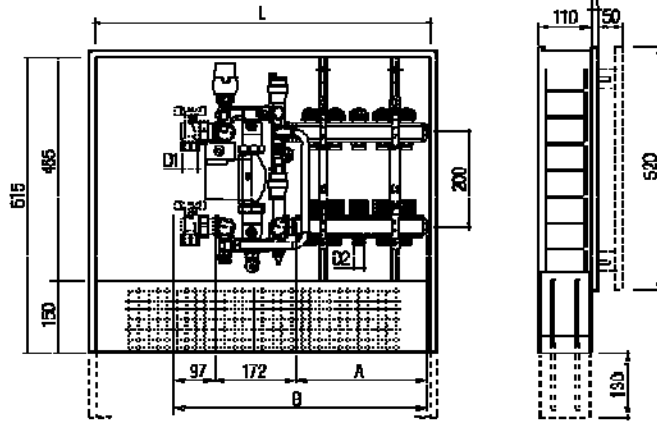

Артикул	Наименование	A, мм	B, мм	L, мм	D1	D2	Цена, €
9883R503	FIV Регулировочный блок Floor Controller 3B	174	443	700	G 1"	M24x19	704,76
9883R504	FIV Регулировочный блок Floor Controller 4B	224	493	700	G 1"	M24x19	723,99
9883R505	FIV Регулировочный блок Floor Controller 5B	274	543	700	G 1"	M24x19	742,55
9883R506	FIV Регулировочный блок Floor Controller 6B	324	593	700	G 1"	M24x19	762,44
9883R507	FIV Регулировочный блок Floor Controller 7B	374	643	850	G 1"	M24x19	796,26
9883R508	FIV Регулировочный блок Floor Controller 8B	424	693	850	G 1"	M24x19	813,49
9883R509	FIV Регулировочный блок Floor Controller 9B	474	743	850	G 1"	M24x19	832,72
9883R510	FIV Регулировочный блок Floor Controller 10B	524	843	1000	G 1"	M24x19	868,52
9883R511	FIV Регулировочный блок Floor Controller 11B	574	843	1000	G 1"	M24x19	888,41
9883R512	FIV Регулировочный блок Floor Controller 12B	624	893	1000	G 1"	M24x19	906,98
9883R513	FIV Регулировочный блок Floor Controller 12B	674	943	1200	G 1"	M24x19	944,11

#### Floor controller РЕГУЛИРОВОЧНАЯ ГРУППА В СБОРЕ

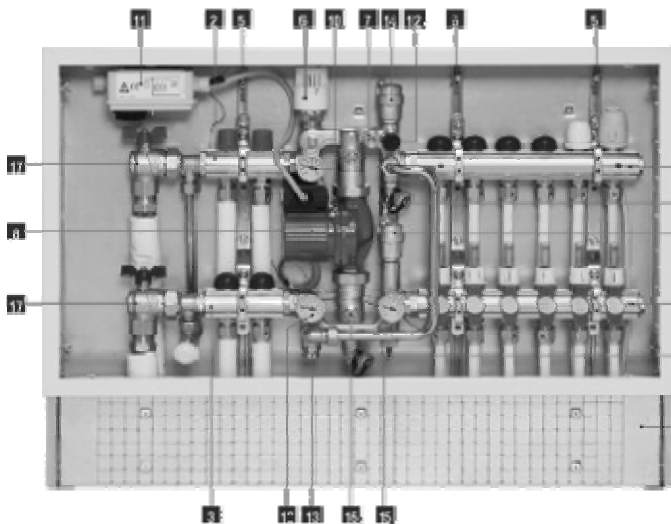

	НАИМЕНОВАНИЕ	К-во
1	Коллектор подачи для низкой температуры	1
2	Коллектор подачи для высокой температуры	1
3	Коллектор возврата для высокой температуры	1
4	Коллектор возврата для низкой температуры	1
5	Крепёжные скобы для коллекторов	3
6	Регулировочный клапан с термостатической головкой и погружаемым датчиком от 20 до 65С	1
7	Калибровочный клапан и байпас	1
8	Циркуляционный насос (опция)	1
9	Датчик подачи с гнездом	1
10	Термометры	3
11	Коробка с защитным термостатом	1
12	Клапан избыточного давления (от 0.1 до 0.5 бар).	1
13	Перекрывной балансировочный клапан	1
14	Автоматические воздухоотводчики	2
15	Сливные поворачиваемые краны	2
16	Шаровые краны отсечения циркуляционного насоса	2
17	Комплект клапанов с байпасом (опция)	1
18	Шкаф из окрашенного оцинкованного металла	1

#### МАТЕРИАЛЫ

Латунь OTS 60 Pb2 UNI EN 1982-00

Латунь CW 617N UNI EN 12165-98

Отожжённая медь

Уплотнительные кольца EPDM 70 Sh

Элементы из нержавеющей стали AISI 303

#### МАТЕРИАЛЫ КОЛЛЕКТОРОВ

Тянутый пруток TN UNI EN 12164N

Уплотнения из EPDM 70 Sh

Макс. температура на подаче: 90°C

Максимальное рабочее давление: 10 бар

Штуцеры первичной цепи: G 1"

Отводы: M 24 x 19

Штуцеры насоса: G 1 1/2, линейный установочный размер 130мм

### 8.3. Регулировочные группы Floor Controller

Цены в EURO с НДС

#### ГАММА

- Floor controller B: Регулировочная и распределительная группа, работающая при низких температурах (от 3 до 13 ходов)

- Floor controller 2A + B: Регулировочная и распределительная группа, двухходовая, работающая при высоких температурах + низких температурах (от 3 до 13 ходов)

- Floor controller 3A + B: Регулировочная и распределительная группа, трёхходовая, работающая при высоких температурах + низких температурах (от 3 до 13 ходов)

**Регулировочная группа Floor Controller низкой температуры с регулировкой в установленной точке и расходомерами**

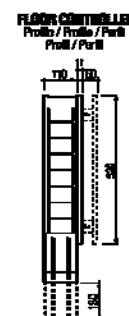
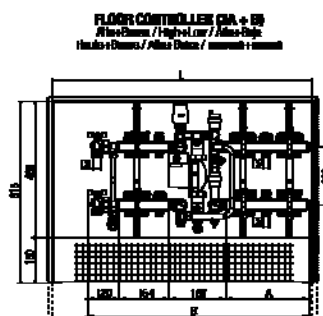
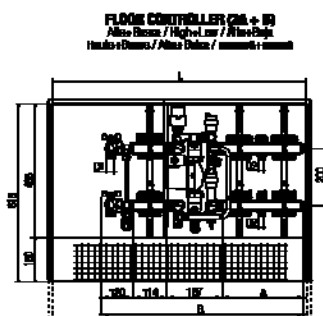
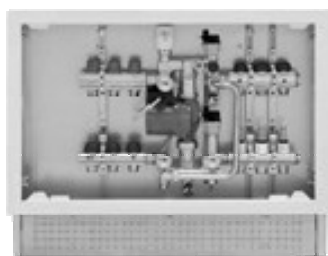

Артикул	Наименование	A, мм	B, мм	L, мм	D1	D2	Цена, €
9884R503	FIV Регулировочный блок Floor Controller в сборе 2A+3B	174	595	700	G 1"	M24x19	777,03
9884R004	FIV Регулировочный блок Floor Controller в сборе 2A+4B*	224	645	700	G 1"	M24x19	794,93
9884R504	FIV Регулировочный блок Floor Controller в сборе 2A+4B	224	645	850	G 1"	M24x19	810,84
9884R505	FIV Регулировочный блок Floor Controller в сборе 2A+5B	274	695	850	G 1"	M24x19	828,74
9884R506	FIV Регулировочный блок Floor Controller в сборе 2A+6B	324	745	850	G 1"	M24x19	849,96
9884R007	FIV Регулировочный блок Floor Controller в сборе 2A+7B*	374	795	850	G 1"	M24x19	867,20
9884R507	FIV Регулировочный блок Floor Controller в сборе 2A+7B	374	795	1000	G 1"	M24x19	885,10
9884R508	FIV Регулировочный блок Floor Controller в сборе 2A+8B	424	845	1000	G 1"	M24x19	903,00
9884R509	FIV Регулировочный блок Floor Controller в сборе 2A+9B	474	895	1000	G 1"	M24x19	920,90
9884R010	FIV Регулировочный блок Floor Controller в сборе 2A+10B*	524	945	1000	G 1"	M24x19	940,13
9884R510	FIV Регулировочный блок Floor Controller в сборе 2A+10B	524	945	1200	G 1"	M24x19	959,35
9884R511	FIV Регулировочный блок Floor Controller в сборе 2A+11B	574	995	1200	G 1"	M24x19	978,58
9884R512	FIV Регулировочный блок Floor Controller в сборе 2A+12B	624	1045	1200	G 1"	M24x19	997,15
9884R513	FIV Регулировочный блок Floor Controller в сборе 2A+13B	674	1095	1200	G 1"	M24x19	948,75
9885R003	FIV Регулировочный блок Floor Controller в сборе 3A+3B*	174	645	700	G 1"	M24x19	794,27
9885R503	FIV Регулировочный блок Floor Controller в сборе 3A+3B	174	645	850	G 1"	M24x19	809,52
9885R504	FIV Регулировочный блок Floor Controller в сборе 3A+4B	224	695	850	G 1"	M24x19	827,42
9885R505	FIV Регулировочный блок Floor Controller в сборе 3A+5B	274	745	850	G 1"	M24x19	845,98
9885R006	FIV Регулировочный блок Floor Controller в сборе 3A+6B*	324	759	850	G 1"	M24x19	866,53
9885R506	FIV Регулировочный блок Floor Controller в сборе 3A+6B	324	759	1000	G 1"	M24x19	883,77
9885R507	FIV Регулировочный блок Floor Controller в сборе 3A+7B	374	845	1000	G 1"	M24x19	899,68
9885R508	FIV Регулировочный блок Floor Controller в сборе 3A+8B	424	895	1000	G 1"	M24x19	919,57
9885R009	FIV Регулировочный блок Floor Controller в сборе 3A+9B*	474	945	1000	G 1"	M24x19	938,14
9885R509	FIV Регулировочный блок Floor Controller в сборе 3A+9B	474	945	1200	G 1"	M24x19	958,03
9885R510	FIV Регулировочный блок Floor Controller в сборе 3A+10B	524	995	1200	G 1"	M24x19	975,93
9885R511	FIV Регулировочный блок Floor Controller в сборе 3A+11B	574	1045	1200	G 1"	M24x19	995,82
9885R512	FIV Регулировочный блок Floor Controller в сборе 3A+12B	624	1095	1200	G 1"	M24x19	1015,05
9885R513	FIV Регулировочный блок Floor Controller в сборе 3A+13B	674	1145	1200	G 1"	M24x19	1032,28

\* сочетается только с комплектом Evolution с угловым байпасом

### 8.3. Коллекторы из лутунного проката CONTROLLER в сборе.

Цены в EURO с НДС

Все распределительные коллекторы CONTROLLER, а также принадлежности к ним производятся с никелевым покрытием.

#### CONTROLLER Распределительный никелированный коллектор в сборе ART 9877R5 - 9878R5 - 9879R5 - 9880R5

Соединение для основного трубопровода 1" или 1 1/4".

Боковые 24x19 или 3/4" Евроконус.

Макс давление 10бар. Максимальная т-ра +110<sup>0</sup> С.

Состоит из: ручных вентилях с колпачком, на которых могут устанавливаться электрические головки; регулировочного клапана с двойной регулировкой скоб и дополнительных штуцеров с 2 воздухоотводчиками и с 2 сливными клапанами.

Межосевое расстояние отводов 50 мм (подача и возврат).

Можно установить измерительный патрон в новое стопорное устройство.

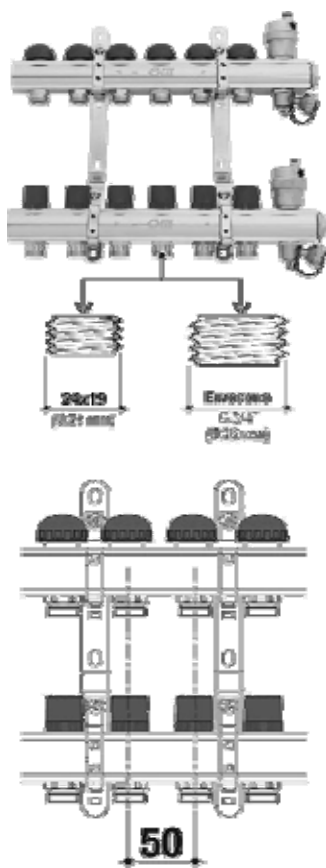
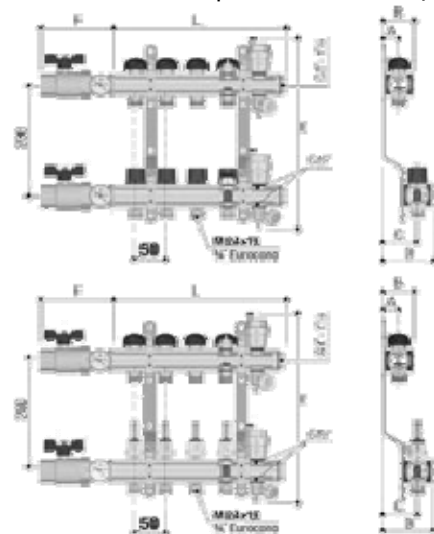

Модель	КОД	L, mm	A, mm	B, mm	C, mm	D, mm	E, mm	F, mm	Соединение	Цена, €
2 отвода - 1"	9877R502	172	26,5	51	56,5	81	354	120	24x19	86,91
3 отвода - 1"	9877R503	222	26,5	51	56,5	81	354	120	24x19	100,31
4 отвода - 1"	9877R504	272	26,5	51	56,5	81	354	120	24x19	120,26
5 отводов - 1"	9877R505	322	26,5	51	56,5	81	354	120	24x19	137,37
6 отводов - 1"	9877R506	372	26,5	51	56,5	81	354	120	24x19	153,15
7 отводов - 1"	9877R507	422	26,5	51	56,5	81	354	120	24x19	171,38
8 отводов - 1"	9877R508	472	26,5	51	56,5	81	354	120	24x19	186,50
9 отводов - 1"	9877R509	522	26,5	51	56,5	81	354	120	24x19	201,74
10 отводов - 1"	9877R510	572	26,5	51	56,5	81	354	120	24x19	221,57
11 отводов - 1"	9877R511	622	26,5	51	56,5	81	354	120	24x19	236,82
12 отводов - 1"	9877R512	672	26,5	51	56,5	81	354	120	24x19	251,94
2 отвода - 1"	9878R502	172	26,5	51	56,5	81	354	120	Eurocono	88,64
3 отвода - 1"	9878R503	222	26,5	51	56,5	81	354	120	Eurocono	104,61
4 отвода - 1"	9878R504	272	26,5	51	56,5	81	354	120	Eurocono	123,58
5 отводов - 1"	9878R505	322	26,5	51	56,5	81	354	120	Eurocono	141,54
6 отводов - 1"	9878R506	372	26,5	51	56,5	81	354	120	Eurocono	158,19
7 отводов - 1"	9878R507	422	26,5	51	56,5	81	354	120	Eurocono	177,21
8 отводов - 1"	9878R508	472	26,5	51	56,5	81	354	120	Eurocono	192,66
9 отводов - 1"	9878R509	522	26,5	51	56,5	81	354	120	Eurocono	209,24
10 отводов - 1"	9878R510	572	26,5	51	56,5	81	354	120	Eurocono	229,86
11 отводов - 1"	9878R511	622	26,5	51	56,5	81	354	120	Eurocono	245,97
12 отводов - 1"	9878R512	672	26,5	51	56,5	81	354	120	Eurocono	262,01
6 отводов - 1 1/4"	9879R506	382	30,5	58,5	60,5	89,5	364	135	24x19	175,69
7 отводов - 1 1/4"	9879R507	432	30,5	58,5	60,5	89,5	364	135	24x19	196,71
8 отводов - 1 1/4"	9879R508	482	30,5	58,5	60,5	89,5	364	135	24x19	214,41
9 отводов - 1 1/4"	9879R509	532	30,5	58,5	60,5	89,5	364	135	24x19	233,17
10 отводов - 1 1/4"	9879R510	582	30,5	58,5	60,5	89,5	364	135	24x19	251,54
11 отводов - 1 1/4"	9879R511	634	30,5	58,5	60,5	89,5	364	135	24x19	272,42
12 отводов - 1 1/4"	9879R512	682	30,5	58,5	60,5	89,5	364	135	24x19	290,52
6 отводов - 1 1/4"	9880R506	382	30,5	58,5	60,5	89,5	364	135	Eurocono	188,36
7 отводов - 1 1/4"	9880R507	432	30,5	58,5	60,5	89,5	364	135	Eurocono	207,59
8 отводов - 1 1/4"	9880R508	482	30,5	58,5	60,5	89,5	364	135	Eurocono	227,54
9 отводов - 1 1/4"	9880R509	532	30,5	58,5	60,5	89,5	364	135	Eurocono	247,96
10 отводов - 1 1/4"	9880R510	582	30,5	58,5	60,5	89,5	364	135	Eurocono	270,17
11 отводов - 1 1/4"	9880R511	634	30,5	58,5	60,5	89,5	364	135	Eurocono	289,93
12 отводов - 1 1/4"	9880R512	682	30,5	58,5	60,5	89,5	364	135	Eurocono	310,15

### 8.3. Коллекторы из лутунного проката CONTROLLER в сборе.

Цены в EURO с НДС

Все распределительные коллекторы CONTROLLER, а также принадлежности к ним производятся с никелевым покрытием.

#### CONTROLLER Распределительный никелированный коллектор с контроллерами в сборе ART 9877R0 - 9878R0 - 9879R0 - 9880R0

Соединение для основного трубопровода 1" или 1"1/4.

Боковые 24x19 или 3/4" Евроконус.

Макс давление 6бар (с расходомерами).

Максимальная т-ра +90<sup>0</sup>С с расходомерами.

Состоит из: ручных вентилях с колпачком, на которых могут устанавливаться электрические головки; регулировочного клапана с двойной регулировкой скоб и дополнительных штуцеров с 2 воздухоотводчиками и с 2 сливными клапанами.

Шаг между отводами 50 мм с расходомерами (подача и возврат).

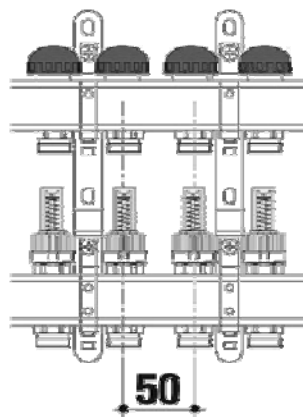
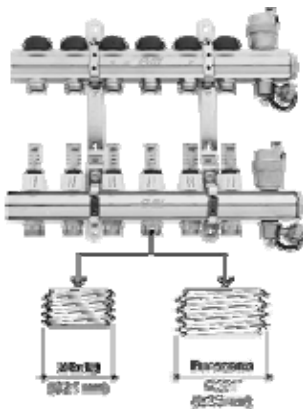

Модель	КОД	L, mm	A, mm	B, mm	C, mm	D, mm	E, mm	F, mm	Соединение	Цена, €
2 отвода - 1"	9877R002	174	28	55	58	85	350	120	24x19	103,36
3 отвода - 1"	9877R003	224	28	55	58	85	350	120	24x19	122,38
4 отвода - 1"	9877R004	274	28	55	58	85	350	120	24x19	144,99
5 отводов - 1"	9877R005	324	28	55	58	85	350	120	24x19	167,07
6 отводов - 1"	9877R006	374	28	55	58	85	350	120	24x19	186,30
7 отводов - 1"	9877R007	424	28	55	58	85	350	120	24x19	209,04
8 отводов - 1"	9877R008	474	28	55	58	85	350	120	24x19	228,13
9 отводов - 1"	9877R009	524	28	55	58	85	350	120	24x19	247,36
10 отводов - 1"	9877R010	574	28	55	58	85	350	120	24x19	271,89
11 отводов - 1"	9877R011	624	28	55	58	85	350	120	24x19	291,12
12 отводов - 1"	9877R012	674	28	55	58	85	350	120	24x19	310,28
2 отвода - 1"	9878R002	174	28	55	58	85	350	120	Eurocono	105,34
3 отвода - 1"	9878R003	224	28	55	58	85	350	120	Eurocono	125,43
4 отвода - 1"	9878R004	274	28	55	58	85	350	120	Eurocono	148,90
5 отводов - 1"	9878R005	324	28	55	58	85	350	120	Eurocono	171,38
6 отводов - 1"	9878R006	374	28	55	58	85	350	120	Eurocono	191,73
7 отводов - 1"	9878R007	424	28	55	58	85	350	120	Eurocono	215,80
8 отводов - 1"	9878R008	474	28	55	58	85	350	120	Eurocono	235,96
9 отводов - 1"	9878R009	524	28	55	58	85	350	120	Eurocono	256,91
10 отводов - 1"	9878R010	574	28	55	58	85	350	120	Eurocono	281,64
11 отводов - 1"	9878R011	624	28	55	58	85	350	120	Eurocono	301,86
12 отводов - 1"	9878R012	674	28	55	58	85	350	120	Eurocono	321,95
6 отводов - 1"1/4	9879R006	382	33	65	63	95	360	135	24x19	212,29
7 отводов - 1"1/4	9879R007	432	33	65	63	95	360	135	24x19	238,74
8 отводов - 1"1/4	9879R008	482	33	65	63	95	360	135	24x19	260,75
9 отводов - 1"1/4	9879R009	532	33	65	63	95	360	135	24x19	283,29
10 отводов - 1"1/4	9879R010	582	33	65	63	95	360	135	24x19	310,54
11 отводов - 1"1/4	9879R011	632	33	65	63	95	360	135	24x19	332,95
12 отводов - 1"1/4	9879R012	682	33	65	63	95	360	135	24x19	355,56
6 отводов - 1"1/4	9880R006	382	33	65	63	95	360	135	Eurocono	209,90
7 отводов - 1"1/4	9880R007	432	33	65	63	95	360	135	Eurocono	252,21
8 отводов - 1"1/4	9880R008	482	33	65	63	95	360	135	Eurocono	256,51
9 отводов - 1"1/4	9880R009	532	33	65	63	95	360	135	Eurocono	279,98
10 отводов - 1"1/4	9880R010	582	33	65	63	95	360	135	Eurocono	309,42
11 отводов - 1"1/4	9880R011	632	33	65	63	95	360	135	Eurocono	328,24
12 отводов - 1"1/4	9880R012	682	33	65	63	95	360	135	Eurocono	379,83

### 8.3. Коллекторы из лутунного проката CONTROLLER в сборе.

Цены в EURO с НДС

Все распределительные коллекторы CONTROLLER, а также принадлежности к ним производятся с никелевым покрытием.

#### CONTROLLER Отдельный никелированный коллектор подачи с расходомерами в сборе на 1" – отводы 24x19 или Eurocono

Шаг между отводами 50 мм с регулировочными клапанами и встроенными в них расходомерами (подача)

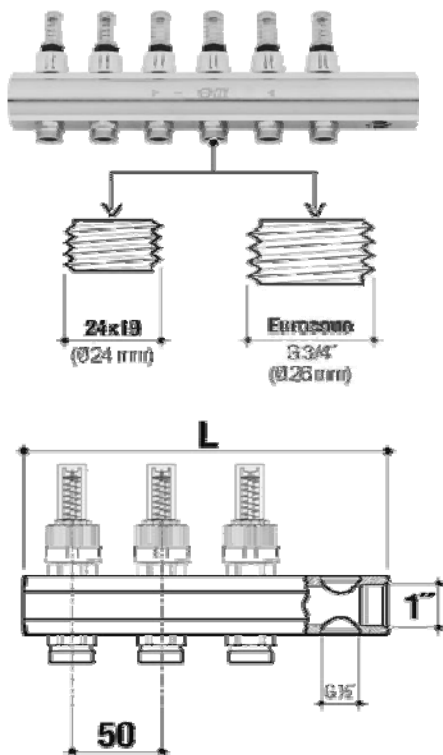

Модель	КОД	К-во, шт./уп.	L, mm	Соединение	Цена, €
2 отвода - 1"	9867R002	2	164	24x19	31,90
3 отвода - 1"	9867R003	2	214	24x19	42,29
4 отвода - 1"	9867R004	2	264	24x19	53,58
5 отводов - 1"	9867R005	2	314	24x19	65,27
6 отводов - 1"	9867R006	2	364	24x19	75,64
7 отводов - 1"	9867R007	2	414	24x19	86,85
8 отводов - 1"	9867R008	2	464	24x19	97,19
9 отводов - 1"	9867R009	2	514	24x19	107,73
10 отводов - 1"	9867R010	2	564	24x19	119,93
11 отводов - 1"	9867R011	2	614	24x19	130,34
12 отводов - 1"	9867R012	2	664	24x19	140,75
2 отвода - 1"	9868R002	2	164	Eurocono	35,68
3 отвода - 1"	9868R003	2	214	Eurocono	47,50
4 отвода - 1"	9868R004	2	264	Eurocono	60,37
5 отводов - 1"	9868R005	2	314	Eurocono	73,59
6 отводов - 1"	9868R006	2	364	Eurocono	85,26
7 отводов - 1"	9868R007	2	414	Eurocono	98,12
8 отводов - 1"	9868R008	2	464	Eurocono	109,93
9 отводов - 1"	9868R009	2	514	Eurocono	121,79
10 отводов - 1"	9868R010	2	564	Eurocono	135,58
11 отводов - 1"	9868R011	2	614	Eurocono	147,45
12 отводов - 1"	9868R012	2	664	Eurocono	159,25

#### CONTROLLER Отдельный никелированный коллектор для подающей линии в сборе

Шаг между отводами 50 мм со стопорными устройствами (подача). Кроме того, можно установить измерительный патрон в новое стопорное устройство.

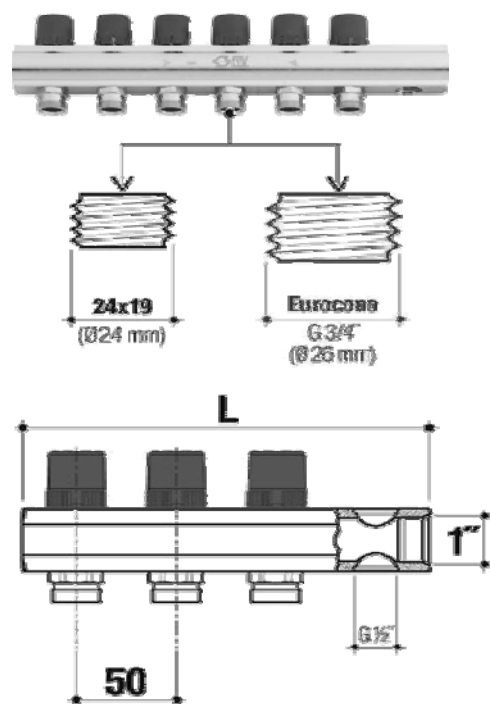

Модель	КОД	К-во, шт./уп.	L, mm	Соединение	Цена, €
2 отвода - 1"	9867R502	2	164	24x19	22,38
3 отвода - 1"	9867R503	2	214	24x19	28,93
4 отвода - 1"	9867R504	2	264	24x19	36,29
5 отводов - 1"	9867R505	2	314	24x19	43,77
6 отводов - 1"	9867R506	2	364	24x19	50,26
7 отводов - 1"	9867R507	2	414	24x19	57,50
8 отводов - 1"	9867R508	2	464	24x19	64,07
9 отводов - 1"	9867R509	2	514	24x19	70,93
10 отводов - 1"	9867R510	2	564	24x19	78,82
11 отводов - 1"	9867R511	2	614	24x19	85,39
12 отводов - 1"	9867R512	2	664	24x19	92,15
2 отвода - 1"	9868R502	2	164	Eurocono	25,00
3 отвода - 1"	9868R503	2	214	Eurocono	32,57
4 отвода - 1"	9868R504	2	264	Eurocono	40,91
5 отводов - 1"	9868R505	2	314	Eurocono	49,49
6 отводов - 1"	9868R506	2	364	Eurocono	56,94
7 отводов - 1"	9868R507	2	414	Eurocono	65,24
8 отводов - 1"	9868R508	2	464	Eurocono	72,93
9 отводов - 1"	9868R509	2	514	Eurocono	80,62
10 отводов - 1"	9868R510	2	564	Eurocono	89,57
11 отводов - 1"	9868R511	2	614	Eurocono	97,20
12 отводов - 1"	9868R512	2	664	Eurocono	104,82

### 8.3. Коллекторы из лутунного проката CONTROLLER в сборе.

Цены в EURO с НДС

Все распределительные коллекторы CONTROLLER, а также принадлежности к ним производятся с никелевым покрытием.

#### CONTROLLER Отдельный никелированный коллектор обратной линии в сборе

Шаг между отводами 50 мм с вентилями (возврат).

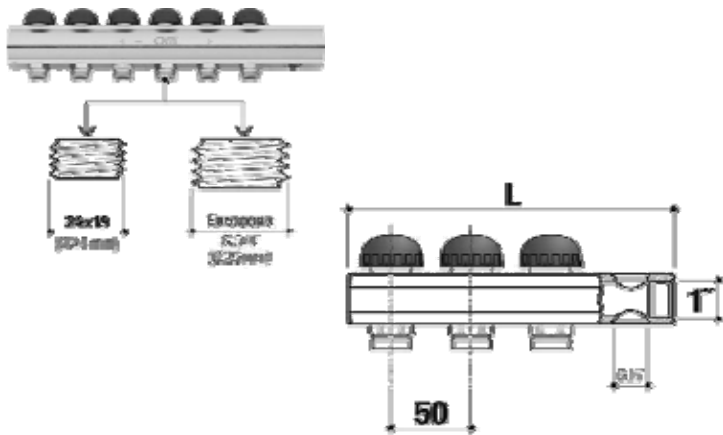

#### Коллектор для водоснабжения с кранами и отводами 24x12



Art. 9693-9694

Art.	Модель	€
9693R002	2 отвода - 3/4"	11,56
9693R003	3 отвода - 3/4"	16,34
9693R004	4 отвода - 3/4"	21,55
9694R002	2 отвода - 1"	12,20
9694R003	3 отвода - 1"	17,80
9694R004	4 отвода - 1"	23,11

Модель	КОД	L, mm	Соединение	Цена, €
2 отвода - 1"	9779R002	164	24x19	21,44
3 отвода - 1"	9779R003	214	24x19	28,16
4 отвода - 1"	9779R004	264	24x19	35,58
5 отводов - 1"	9779R005	314	24x19	43,17
6 отводов - 1"	9779R006	364	24x19	49,78
7 отводов - 1"	9779R007	414	24x19	57,19
8 отводов - 1"	9779R008	464	24x19	64,00
9 отводов - 1"	9779R009	514	24x19	70,87
10 отводов - 1"	9779R010	564	24x19	78,89
11 отводов - 1"	9779R011	614	24x19	85,59
12 отводов - 1"	9779R012	664	24x19	92,42
2 отвода - 1"	9780R002	164	Eurocono	23,79
3 отвода - 1"	9780R003	214	Eurocono	31,37
4 отвода - 1"	9780R004	264	Eurocono	39,72
5 отводов - 1"	9780R005	314	Eurocono	48,25
6 отводов - 1"	9780R006	364	Eurocono	55,77
7 отводов - 1"	9780R007	414	Eurocono	64,03
8 отводов - 1"	9780R008	464	Eurocono	71,67
9 отводов - 1"	9780R009	514	Eurocono	79,43
10 отводов - 1"	9780R010	564	Eurocono	88,38
11 отводов - 1"	9780R011	614	Eurocono	96,07
12 отводов - 1"	9780R012	664	Eurocono	103,63

#### Распределительный коллектор в жёлтой версии с отводами 1/2"

Шаг между отводами 50 мм



Модель	КОД	L, mm	Цена, €
2 отвода - 3/4"	0140Y002	103	5,57
3 отвода - 3/4"	0140Y003	153	7,94
4 отвода - 3/4"	0140Y004	203	10,33
5 отводов - 3/4"	0140Y005	253	13,01
6 отводов - 3/4"	0140Y006	303	15,52
7 отводов - 3/4"	0140Y007	353	18,23
8 отводов - 3/4"	0140Y008	403	20,51
9 отводов - 3/4"	0140Y009	453	22,87
10 отводов - 3/4"	0140Y010	503	25,22
11 отводов - 3/4"	0140Y011	553	27,89
12 отводов - 3/4"	0140Y012	603	30,18

Модель	КОД	L, mm	Цена, €
2 отвода - 3/4"	0141Y002	103	6,87
3 отвода - 3/4"	0141Y003	153	10,43
4 отвода - 3/4"	0141Y004	203	13,83
5 отводов - 3/4"	0141Y005	253	17,60
6 отводов - 3/4"	0141Y006	303	20,85
7 отводов - 3/4"	0141Y007	353	24,18
8 отводов - 3/4"	0141Y008	403	28,10
9 отводов - 3/4"	0141Y009	453	31,42
10 отводов - 3/4"	0141Y010	503	34,73
11 отводов - 3/4"	0141Y011	553	38,40
12 отводов - 3/4"	0141Y012	603	41,73

Модель	КОД	L, mm	Цена, €
2 отвода - 1"	0142Y002	114	8,62
3 отвода - 1"	0142Y003	164	12,58
4 отвода - 1"	0142Y004	214	16,58
5 отводов - 1"	0142Y005	264	20,74
6 отводов - 1"	0142Y006	314	24,58
7 отводов - 1"	0142Y007	364	28,35
8 отводов - 1"	0142Y008	414	32,55
9 отводов - 1"	0142Y009	464	36,31
10 отводов - 1"	0142Y010	514	40,08
11 отводов - 1"	0142Y011	564	44,21
12 отводов - 1"	0142Y012	614	48,02

Модель	КОД	L, mm	Цена, €
4 отвода - 1 1/4"	0143Y004	220	21,45
5 отводов - 1 1/4"	0143Y005	270	26,86
6 отводов - 1 1/4"	0143Y006	320	31,31
7 отводов - 1 1/4"	0143Y007	370	35,91
8 отводов - 1 1/4"	0143Y008	420	41,90
9 отводов - 1 1/4"	0143Y009	470	45,64
10 отводов - 1 1/4"	0143Y010	520	49,76
11 отводов - 1 1/4"	0143Y011	570	55,36
12 отводов - 1 1/4"	0143Y012	620	60,23